



МИНИСТЕРСТВО ОБРАЗОВАНИЯ И НАУКИ РОССИЙСКОЙ ФЕДЕРАЦИИ
Федеральное государственное автономное образовательное учреждение высшего образования
«Дальневосточный федеральный университет»
(ДВФУ)

Инженерная школа

СОГЛАСОВАНО

Руководитель ОП

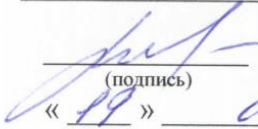
(подпись) В.П. Черненко
(Ф.И.О.)

« 19 » 06 2018 г.

УТВЕРЖДАЮ

Заведующий кафедрой ИСЗиС

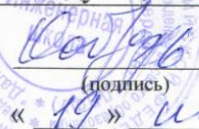
(подпись) А.В. Кобзарь
(Ф.И.О.)

« 19 » июня 2018 г.



РАБОЧАЯ ПРОГРАММА УЧЕБНОЙ ПРАКТИКИ

«Практика по получению первичных профессиональных умений и навыков, в том числе первичных умений и навыков научно-исследовательской деятельности (геологическая)»

Направление подготовки: 08.03.01 Строительство

Профиль: «Теплогазоснабжение и вентиляция»

Квалификация (степень) выпускника: бакалавр

г. Владивосток

2018 г.

1. НОРМАТИВНАЯ ДОКУМЕНТАЦИЯ, РЕГЛАМЕНТИРУЮЩАЯ ПРОЦЕДУРУ ОРГАНИЗАЦИИ И ПРОХОЖДЕНИЯ ПРАКТИКИ

Программа разработана в соответствии с требованиями:

1. Федерального закона от 29 декабря 2012 г. № 273-ФЗ «Об образовании в Российской Федерации».
2. Образовательного стандарта, самостоятельно устанавливаемого ДВФУ для реализуемых основных профессиональных образовательных программ по направлению подготовки 08.03.01 Строительство, уровня высшего образования (бакалавриат), введенного в действие приказом ректора ДВФУ от 04.04.2016 № 12-13-592;
3. Приказ Министерства образования и науки Российской Федерации от 05.04.2017 №301 "Об утверждении Порядка организации и осуществления образовательной деятельности по образовательным программам высшего образования - программам бакалавриата, программам специалитета, программам магистратуры";
4. Приказа Министерства образования и науки Российской Федерации от 27.11.2015 г. № 1383 «Об утверждении положения о практике обучающихся, осваивающих основные профессиональные образовательные программы высшего образования»;
5. Устава ДВФУ, утвержденного приказом Минобрнауки РФ от 06 мая 2016 года № 522.

2. ЦЕЛИ ОСВОЕНИЯ УЧЕБНОЙ ПРАКТИКИ

Целями учебной практики, соотнесёнными с общими целями ОПОП и направленными на закрепление и углубление теоретической подготовки обучающихся, приобретение ими практических навыков и компетенций, а также опыта самостоятельной профессиональной деятельности, являются:

- расширение и закрепление теоретических знаний;
- ознакомление с организацией проведения инженерно-геологических изысканий;
- получение навыков составления отчета на основе полученных геологических данных.

3. ЗАДАЧИ УЧЕБНОЙ ПРАКТИКИ

Реализация сформулированных целей предусматривает решение следующих задач:

- изучение обнажений горных пород и горных выработок и составление документации;
- выявление и оценка геологических процессов;
- знакомство с производством изыскательских горно-буровых работ.

4. МЕСТО УЧЕБНОЙ ПРАКТИКИ В СТРУКТУРЕ ОПОП

Учебная практика является составной частью основной профессиональной образовательной программы и входит в блок Б2.В.01 «Учебная практика» учебного плана (индекс Б2.В.01.01(У)).

Учебная геологическая практика базируется на изученных ранее дисциплинах, связанных с будущей профессиональной деятельностью: Начертательная геометрия, Химия, Инженерная геология.

Практические знания и умения, полученные в результате прохождения учебной геологической практики, являются «фундаментом» для дальнейшего освоения программы по направлению «Строительство», в частности таких дисциплин, как: Механика грунтов; Технологические процессы в строительстве; Основы архитектуры и строительных конструкций и др.

5. ТИПЫ, СПОСОБЫ, МЕСТО И ВРЕМЯ ПРОВЕДЕНИЯ УЧЕБНОЙ ПРАКТИКИ

Вид практики – учебная практика.

Тип - практика по получению первичных профессиональных умений и навыков научно-исследовательской деятельности (геологическая).

Способ проведения практики – стационарная.

Форма проведения – концентрированная.

Время проведения практики – 2 семестр после завершения теоретического обучения. Трудоёмкость практики – 2 недели (108 часов, 3 з.е.).

Базой практики является ДВФУ.

Практика для лиц с ограниченными возможностями здоровья и инвалидов проводится с учетом особенностей их психофизического развития, индивидуальных возможностей и состояния здоровья.

6. КОМПЕТЕНЦИИ ОБУЧАЮЩЕГОСЯ, ФОРМИРУЕМЫЕ В РЕЗУЛЬТАТЕ ПРОХОЖДЕНИЯ УЧЕБНОЙ ПРАКТИКИ

В качестве планируемых результатов обучения при прохождении практики, соотнесенных с планируемыми результатами освоения образовательной программы, обучающиеся должны:

Знать:

- производство инженерно-геологических и гидрогеологических изысканий;
- современные буровые установки, основные способы бурения;

Уметь:

- определять коэффициент фильтрации прибором КФ-01 в полевых условиях;
- анализировать геологические материалы, писать на их основе инженерно-геологический отчет;
- анализировать материалы отчета и принимать по этим данным инженерно-строительные решения;

Владеть:

- методами инженерно-геологической оценки территории и естественных условий строительной площадки.

Прохождение учебной геологической практики позволяет студентам овладеть следующими профессиональными компетенциями:

- знанием нормативной базы в области инженерных изысканий, принципов проектирования зданий, сооружений, инженерных систем и оборудования, планировки и застройки населенных мест (ПК-1);
- владением методами проведения инженерных изысканий, технологией проектирования деталей и конструкций в соответствии с техническим заданием с использованием универсальных и специализированных программно-вычислительных комплексов и автоматизированных систем проектирования (ПК-2);

- способностью участвовать в проектировании и изыскании объектов профессиональной деятельности (ПК-6).

7. СТРУКТУРА И СОДЕРЖАНИЕ УЧЕБНОЙ ПРАКТИКИ

Общая трудоёмкость учебной практики составляет 2 недели, 3 зачётных единицы, 108 часов. Примерная структура и содержание практики представлена в таблице.

№ пп	Содержание работы по этапам	Виды учебной работы на практике, включая самостоятельную работу студента	Трудоёмкость (в часах)	Формы текущего контроля
1	Предварительный инструктаж перед практикой на кафедре	Комментарий руководителя практикой от кафедры по программе и графику, приказ на практику, выдача программ, путевок и др. материалов (при необходимости). Уточнение порядка отчетности и критериев оценки результатов практики, порядка текущего контроля практики руководством	6	Отметка присутствия
2	Вводный (ознакомительный) этап	На кафедре проводятся организационные мероприятия: формирование бригад, выдача геологического оборудования, проведение лекций по технике безопасности при инженерно-геологических исследованиях. Для подготовки к геологической экскурсии студенты под руководством преподавателя изучают геологическое строение полуострова Муравьев-Амурский по карте и разрезам и знакомятся с коллекцией горных пород юга Приморского края	6	Записи в журналах
3	Основной этап	3.1. Проводится геологическая экскурсия по побережью Уссурийского залива в районе бухты Тихой. На экскурсии рассматриваются залегания осадочных горных пород в обнажениях коренного берега, выход магматических горных пород, тектонические нарушения и геологическая деятельность моря. При рассмотрении осадочных пород студенты осваивают петрографический состав отдельных слоев, определяют их мощность и элементы залегания с помощью геологического компаса. Как образец выхода магматических горных пород описывается и зарисовывается дайка порфиристов. Производится описание видимых тектонических нарушений, абразионной и аккумулятивной деятельности моря. Описание сопровождается зарисовками, фотографиями, отбором образцов	12	Проверка конспектов

		3.2. Проводится анализ собранных материалов по проведенной экскурсии. Работа в бригадах по результатам экскурсии, уточнение и расшифровка собранных материалов, сравнение с литературными данными	12	Аналитический материал
		3.3. Маршрут экскурсии проходит от железнодорожной станции Спутник вдоль долины реки Богатой до побережья и по побережью до курорта Садгород. Рассматривается эрозионная и аккумулятивная деятельность реки, формирование долины, определяются геоморфологические характеристики долины. На примере скальных обнажений у крепостных сооружений определяется характер выветривания различных видов горных пород, в районе Садгорода – характер выветривания песчаников на глинистом цементе и конгломератов. В пойме реки Богатой бурятся скважины ручным буром с целью изучения аллювиальных отложений и определения коэффициента фильтрации	12	Описание геологического состояния
		3.4. На гидрогеологическом полигоне бурятся скважины геологическим буром, производятся замеры уровня воды в скважинах и определяется коэффициент фильтрации приборами КФ-1	8	Запись в лабораторном журнале
		3.5. Проводится анализ собранных материалов по проведенной экскурсии. Работа в бригадах по результатам экскурсии, уточнение и расшифровка собранных материалов, сравнение с литературными данными.	4	Запись в лабораторном журнале
		3.6. Построение гидрогеологической карты, расчет водопритока	12	Расчеты и гидрологическая карта
4	Заключительный этап (отчетность и документирование результатов практики) Составление макета и оформление бригадного отчета	Подбор и систематизация материалов к отчету. оформление бригадного отчета. Компонуется весь отчет. Бригады готовятся к защите отчетов	30	Проверка компоновки отчета

5	Представление и защита отчета на кафедре	5.1. Сдача отчетных документов руководителю практики от кафедры, Рассмотрение, корректировка по замечаниям, подготовка к защите	3	Сдача отчетных документов
		5.2. Защита, оформление оценки, подготовка сообщения и выступление с ним на конференции по итогам практики	3	Защита отчета
Всего			108	

8. УЧЕБНО-МЕТОДИЧЕСКОЕ ОБЕСПЕЧЕНИЕ САМОСТОЯТЕЛЬНОЙ РАБОТЫ НА УЧЕБНОЙ ПРАКТИКЕ

Самостоятельная работа является одной из форм проведения практики и организуется с целью:

- систематизации и закрепления полученных теоретических знаний и практических умений студентов;
- углубления и расширения теоретических знаний;
- формирования умения работать с различными видами информации, умения использовать нормативную, правовую, справочную документацию и специальную литературу;
- развития познавательных способностей студентов;
- формирования таких качеств личности, как ответственность и организованность, самостоятельность мышления, способность к саморазвитию, самосовершенствованию и самореализации.

Для обеспечения самостоятельной работы студентов в процессе учебной практики руководитель разрабатывает план прохождения практики, предусматривающий определение конкретных задач и сроки их выполнения. Кроме этого студенту предлагаются следующие методические указания:

1. Рекомендации к оформлению отчета по практике

Отчет по геологической практике должен содержать:

- титульный лист (приложение 1)
- оглавление;
- введение;
- геологическое описание полуострова Муравьев-Амурский:
 - 1) рельеф и гидрография;
 - 2) геологическое строение района;
 - 3) тектоника;
 - 4) физико-геологические процессы;
 - 5) гидрогеологические исследования (построение гидрогеологической кар-

ты, расчет водопритока);

б) графические приложения.

Во введении описываются цель и задачи практики, состав бригады, количество маршрутов и пунктов (точек) наблюдения. Введение иллюстрируется схемой полуострова Муравьев-Амурский с нанесенными на ней маршрутами экскурсий и точками наблюдений. Схема приводится в приложении.

В разделе "Геологическое описание полуострова Муравьев-Амурский" описание производится на основании данных, полученных студентами во время геологических экскурсий и в соответствии с методическими указаниями "Геологическое строение полуострова Муравьев-Амурский".

В подразделе "Рельеф и гидрография" кратко излагаются сведения по рельефу и поверхностным водотокам полуострова, строению долин рек и побережья по данным, полученным во время экскурсий. Текст иллюстрируется зарисовками и фотографиями.

В подразделе "Геологическое строение района " дается стратиграфическая характеристика горных пород от древних к молодым. Даются конкретные описания разрезов и отдельных пунктов (точек) наблюдения. Приводятся рисунки и фотографии характерных обнажений горных пород.

В подразделе "Тектоника приводится общее описание тектоники полуострова и конкретные примеры тектонических нарушений.

В подразделе "Физико-геологические процессы" на основании полученных данных описываются абразионная и аккумулятивная работа моря, рек, образование оврагов, заболачивание, характер выветривания различных типов горных пород.

В разделе "Гидрогеология" описывается принцип подготовки полигона, метод бурения и замеров уровней, построение карты гидроизогипс, расчет водопритока в строительный котлован. Описывается определение коэффициента фильтрации прибором КФ - 1 , производится расчет Кф.

В приложении приводится схема полуострова Муравьев-Амурский с маршрутами и точками наблюдений, геологический разрез по буровой скважине, карта гидроизогипс.

2. Методические указания по отдельным видам работ

1. Геологическая экскурсия.

Экскурсия проводится с целью получения общего представления об инженерно-геологических условиях района. Изучаются геоморфологиче-

ские особенности, геологическое строение, гидрогеологические условия и физико-геологические процессы на рассматриваемом участке.

Во время следования по маршруту ведется полевая документация в дневнике (приложение 2). На первой странице полевого дневника указывается название института, факультета, группы, бригады. Все записи делаются простым карандашом на правой стороне развернутого листа. На левой стороне делаются зарисовки, схемы, отмечаются места фотографирования и т.д.

Порядок проведения и описания маршрута следующий. Указывается номер маршрута, дата, общее направление движения (вдоль берега моря, реки, дороги и т.п.), начальные и конечные пункты. Для удобства записей применяется точечный метод. Описание наблюдения делается по точкам маршрута. Точки наблюдения рекомендуется привязывать к характерным местам: обнажениям, мысам побережья, устьям рек, перекресткам и пересечениям дорог, железнодорожным выемкам, изменениям рельефа и т.п. Каждая точка наблюдения нумеруется. Точки наблюдения должны назначаться для описания обнажения, геологического элемента, физико-геологического процесса, элемента рельефа, выхода подземных вод, скважины, шурфа и т.д. При прохождении маршрута производится определение азимута маршрута горным компасом.

1.1 Документация обнажений

Под обнажением понимается выход коренных пород на поверхность. Оно может быть естественным (по берегу моря, долинам рек, оврагам и т.д.) и искусственным (выемки железных дорог, котлованы и т.д.).

Документация обнажения дается в следующей последовательности:

- определяется местоположение точки и ей присваивается номер;
- указывается положение обнажения в рельефе, характер и размеры (береговой уступ, выемка железной дороги, карьер и т.д.
- производится зарисовка (фотографирование) обнажений или его деталей.
- зарисовки помещаются на левой стороне дневника, ориентируются; на фотографии должны быть зафиксированы какие-либо предметы (компас, дневник), имеющие определенные размеры и служащие масштабом;
- производится отбор образцов горных пород. Отбираются образцы характерных горных пород, желательны не выветрелые (если только не производится отбор образцов, именно определяющих степень выветрелости пород данного обнажения); образцы пород обозначаются тем же номером, что и обнажение; на за-

рисовке (фотографии) указывается место отбора образца; на этикетке должно быть указано местонахождение образца, его номер, буквенное обозначение слоя, полевое определение, наименование горной породы, фамилия производшего отбор образца, дата отбора.

1.2. Гидрогеологические исследования

1.2.1. Бурение скважин гидрогеологического полигона

Скважины бурятся ручным буром геолога до глубины 2 метра. Бурение производится по сетке 20x10 метров перпендикулярно руслу реки Богатой. Всего бурится 9 скважин. В процессе бурения производится отбор проб грунта (аллювиальных отложений). Наименование рыхлых аллювиальных отложений производится согласно таблице «Определение типа грунта по морфологии сворачиваемого образца». По уровню грунтовой воды и наименованию грунта определяется водоносный горизонт. Мерным шестом определяется расстояние до уровня грунтовой воды. По абсолютной отметке устья скважины и расстоянию до У.Г.В. определяется абсолютная отметка поверхности воды в скважине. По указанным отметкам строится карта гидроизогибс, аналогично построению, выполненному на лабораторных работах.

1.2.2. Определение коэффициента фильтрации прибором КФ-01 в полевых условиях

Прибор КФ-01

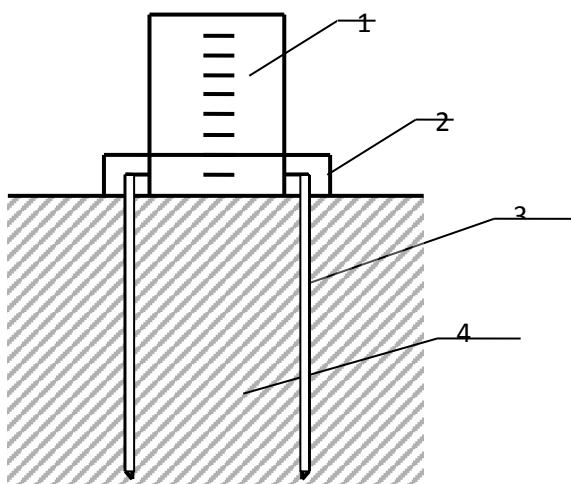

1 – стеклянный мерный сосуд; 2 – муфта; 3 – металлический цилиндр;
4 – грунт

1. Врезать цилиндр в грунт до муфты
2. Наполнить мерный сосуд водой предварительно измерив ее температуру
3. Зажав отверстие мерного сосуда пальцем и быстро опрокинув его,

вставить муфту так, чтобы горлышко сосуда соприкасалось с грунтом. В таком виде мерный сосуд автоматически поддерживает над грунтом постоянный уровень воды. При просачивании воды через грунт уровень ее понижается, а в мерный сосуд прорываются пузырьки воздуха. Таким образом достигается постоянство напорного градиента, равного 1, так как в данном случае напор равен пути фильтрации. Если проступают крупные пузырьки воздуха, то мерный сосуд необходимо плотнее прижать к грунту.

В момент начала фильтрации (выделения пузырьков) отмечается уровень воды на шкале мерного сосуда, засекается время, через каждые 180 секунд определяется новый уровень, рассчитывается расход на каждый интервал времени. Определяется средний расход на 180 секунд.

По данным опыта определяется коэффициент фильтрации по формуле:



$$K_{10} = \frac{Q * 864}{T * F * r}$$

где, K_{10} – коэффициент фильтрации при температуре воды 10°C

Q – расход воды в см^3

T – время фильтрации (180 секунд)

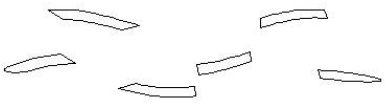
«Определение типа грунта по морфологии сворачиваемого образца»

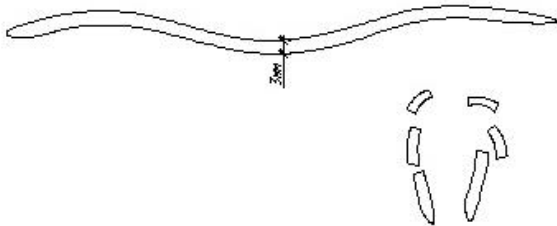
Механический состав	Морфология образца
<p>Шнур не образуется</p> <p><i>песок</i></p>	
<p>Зачатки шнура</p> <p><i>супесь</i></p>	
<p>Шнур, дробящийся при раскатывании</p> <p><i>легкий суглинок</i></p>	
<p>Шнур сплошной, кольцо распадающееся</p> <p><i>средний суглинок</i></p>	

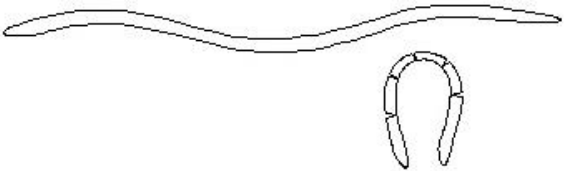
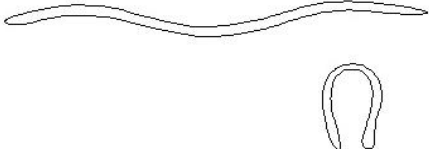
<p>Шнур сплошной, кольцо с трещинами</p> <p><i>тяжелый суглинок</i></p>	
<p>Шнур сплошной, кольцо стойкое</p> <p><i>глина</i></p>	

9. ФОРМЫ АТТЕСТАЦИИ (ПО ИТОГАМ ПРАКТИКИ)

9.1 ФОНД ОЦЕНОЧНЫХ СРЕДСТВ ДЛЯ ПРОВЕДЕНИЯ ПРОМЕЖУТОЧНОЙ АТТЕСТАЦИИ ОБУЧАЮЩИХСЯ ПО ПРАКТИКЕ

Форма контроля по итогам практики - зачёт с оценкой с использованием оценочного средства – устный опрос в форме собеседования.

9.1.1. Перечень компетенций, описание показателей и критериев их оценивания на различных этапах формирования, шкала оценивания.

При проведении аттестации оценивается уровень сформированности следующих компетенций:

Код и формулировка компетенции	Этапы формирования компетенции	Критерии	Показатели
ПК-1 знание нормативной базы в области инженерных изысканий, принципов проектирования зданий, сооружений, инженерных систем и оборудования, планировки и застройки населенных мест	знает (пороговый уровень)	Знание нормативной базы в области гидрогеологических изысканий	способность охарактеризовать нормативную базу в области гидрогеологических изысканий
	умеет (продвинутый уровень)	Умение документировать обнажения – выход горных пород на поверхность	способность документировать обнажения – выход горных пород на поверхность
	владеет (высокий уровень)	Владение принципами проектирования зданий, сооружений и инженерных систем с учётом данных гидрогеологических изысканий	способность применять принципы проектирования зданий, сооружений и инженерных систем с учётом данных гидрогеологических изысканий
ПК-2 владение методами проведения инженерных изысканий, технологией проектирования деталей и кон-	знает (пороговый уровень)	Знание процедуры гидрогеологических изысканий для строительства зданий и сооружений	способность охарактеризовать методы гидрогеологических изысканий для строительства зданий и сооружений

струкций в соответствии с техническим заданием с использованием универсальных и специализированных программно-вычислительных комплексов и автоматизированных систем проектирования	умеет (продвинутый уровень)	Умение производить зарисовки обнажений, проводить отбор образцов горных пород	способность производить зарисовки обнажений, проводить отбор образцов горных пород
	владеет (высокий уровень)	Владение методами гидрогеологических исследований	способность применять методы гидрогеологических исследований
ПК-6 способность участвовать в проектировании и изыскании объектов профессиональной деятельности	знает (пороговый уровень)	Знание процедуры определения коэффициента фильтрации, типа грунта по морфологии сворачиваемого образца	способность охарактеризовать способы определения коэффициента фильтрации, типа грунта по морфологии сворачиваемого образца
	умеет (продвинутый уровень)	Умение бурить скважины на гидрогеологическом объекте; Умение отбирать пробы грунта; Умение определять положение водоносного горизонта	Способность проводить работы по отбору проб грунта; способность определять положение водоносного горизонта; способность бурить скважины на гидрогеологическом объекте
	владеет (высокий уровень)	Владение навыками построения карт гидроизогипс	способность использовать навыки построения карт гидроизогипс

9.1.2. Шкала оценивания и критерии оценки результатов защиты отчета по практике

При выставлении оценки «отлично» при защите отчета по практике студент должен демонстрировать высокий уровень, оценки «хорошо» - продвинутый уровень, а оценки «удовлетворительно» - пороговый.

Основные объекты оценивания результатов прохождения практики:

- деловая активность студента в процессе практики;
- производственная дисциплина студента;
- качество выполнения индивидуального задания;
- оформление дневника практики;
- качество выполнения и оформления отчета по практике;
- уровень ответов при сдаче зачета (защите отчета);
- характеристика и оценка работы студента руководителем практики с места прохождения практики.

Критерии выставления оценки студенту на зачете по практике

Оценка зачета	Требования к сформированным компетенциям
<i>«отлично»</i>	Оценка «отлично» выставляется студенту, если он полностью выполнил программу практики, умеет использовать теоретические знания при выполнении задания по практике, умеет тесно увязывать теорию с практикой, свободно справляется с задачами, вопросами и другими видами применения знаний, умеет приводить примеры, ответил на все вопросы во время защиты практики, ответы отличаются логичностью, глубиной и полнотой раскрытия темы
<i>«хорошо»</i>	Оценка «хорошо» выставляется студенту, если он полностью выполнил программу практики, умеет использовать теоретические знания при выполнении задания по практике, хорошо справляется с задачами, вопросами и другими видами применения знаний, ответил на основные вопросы во время защиты практики, ответы отличаются логичностью и полнотой раскрытия темы, однако допускается одна - две неточности в ответе.
<i>«удовлетворительно»</i>	Оценка «удовлетворительно» выставляется студенту, если он выполнил основную часть программы практики, но с трудом умеет использовать теоретические знания при выполнении задания по практике, в целом справляется с задачами, вопросами и другими видами применения знаний, ответы на вопросы во время защиты практики отличаются недостаточной глубиной и полнотой
<i>«неудовлетворительно»</i>	Оценка «неудовлетворительно» выставляется студенту, который не выполнил программу практики, не умеет использовать теоретические знания при выполнении задания по практике, не справляется с задачами, вопросами и другими видами применения знаний, не ответил на основные вопросы во время защиты практики

Студент, не выполнивший программу практики по уважительной причине, направляется на практику повторно в свободное от аудиторных занятий время. Студент, не выполнивший программу практики без уважительной причины или получивший неудовлетворительную оценку, считается имеющим академическую задолженность. Ликвидация этой задолженности проводится в соответствии с нормативными документами ДВФУ.

9.1.3 Методические материалы, определяющие процедуру оценивания

Аттестация по итогам практики в форме зачета проводится на основании оформленного в соответствии с установленными требованиями письменного отчёта студента и отзыва руководителя практики от производства. По итогам аттестации выставляется оценка.

Отчёты представляются руководителям практик, которые после проверки и защиты оценивают их по пятибалльной системе. Оценка по практике

приравнивается к оценкам по теоретическому обучению и учитывается при подведении итогов общей успеваемости студентов.

По итогам практики проводится студенческая учебная конференция, на которых заслушиваются наиболее интересные отчёты бригад студентов.

Студенты, не выполнившие программу практики по уважительным причинам, направляются на практику вторично, в свободное от учёбы время (по представлению Администратора ОП).

Студенты, не выполнившие программу практики без уважительных причин или получившие неудовлетворительную оценку, отчисляются из ДВФУ за академическую неуспеваемость.

Оценка по практике проставляется в экзаменационную ведомость и зачётную книжку руководителем практики. Руководитель практики составляет отчёт и передаёт его заведующему кафедрой в срок не позднее двух недель после аттестации группы.

10. УЧЕБНО-МЕТОДИЧЕСКОЕ И ИНФОРМАЦИОННОЕ ОБЕСПЕЧЕНИЕ ПРАКТИКИ

Основная литература:

1. Инженерная геология: учебное пособие для строительных специальностей вузов / Л. В. Передельский, О. Е. Приходченко. Ростов-на-Дону: Феникс, 2009. 460 с.
2. Инженерная геология: учебник для вузов / Э. М. Добров. Москва : Академия, 2013. 217 с.
3. ГЕОЛОГИЯ [Электронный ресурс]: Учеб. издание / Платов Н.А., Потапов А.Д., Никитина Н.С., Богомоллова Т.Г. - М. : Издательство АСВ, 2013. - <http://www.studentlibrary.ru/book/ISBN9785930939156.html>
4. Общая геология [Электронный ресурс] : Учеб. пособие для студентов вузов / Рапацкая Л.А. - М. : Абрис, 2012. - <http://www.studentlibrary.ru/book/ISBN9785437200650.html>
5. Гудымович С.С. Учебные геологические практики [Электронный ресурс]: учебное пособие/ Гудымович С.С., Полиенко А.К.— Электрон. тексто-

вые данные.— Томск: Томский политехнический университет, 2012.— 154 с.
<http://www.iprbookshop.ru/34727>

Дополнительная литература:

1. Геология: Часть IV. Инженерная геология [Электронный ресурс] : Учебник для вузов / Гальперин А.М., Зайцев В.С. - М.: Горная книга, 2009. - <http://www.studentlibrary.ru/book/ISBN9785986721583.html>
2. Инженерная геология [Электронный ресурс] : Учебное пособие для вузов / Симагин В.Г. - М. : Издательство АСВ, 2008. - <http://www.studentlibrary.ru/book/ISBN9785930935943.html>
3. Ткачева М.В. Геологическая практика [Электронный ресурс]: методические рекомендации/ Ткачева М.В.— Электрон. текстовые данные.— М.: Московская государственная академия водного транспорта, 2012.— 21 с.—: <http://www.iprbookshop.ru/46439>

Перечень ресурсов информационно-телекоммуникационной сети

«Интернет»:

1. Электронная библиотека Института экспериментальной минералогии - <http://library.iem.ac.ru/>.
2. ИГЕМ РАН - <http://www.igem.ru>.
3. ЦНИГРИ (Центральный Научно-Исследовательский Геологоразведочный Институт) <http://www.tsnigri.ru>

Перечень информационных технологий, используемых при проведении практики, включая перечень программного обеспечения и информационных справочных систем:

Программное обеспечение, доступное студентам для выполнения задания по практике, а также для организации самостоятельной работы:

Место расположения компьютерной техники, на котором установлено программное обеспечение, количество рабочих мест	Перечень программного обеспечения
Компьютерный класс кафедры Строительства и управления недвижимостью, Ауд. L 353	– Microsoft Office Professional Plus 2016 – офисный пакет, включающий программное обеспечение для работы с различными типами документов (текстами, электронными таблицами, базами данных и др.);

	<ul style="list-style-type: none"> – 7Zip 9.20 - свободный файловый архиватор с высокой степенью сжатия данных; – ABBYY FineReader 11 - программа для оптического распознавания символов; – Elcut 6.3 Student - программа для проведения инженерного анализа и двумерного моделирования методом конечных элементов (МКЭ); – Adobe Acrobat XI Pro – пакет программ для создания и просмотра электронных публикаций в формате PDF; – AutoCAD Electrical 2015 Language Pack – English - трёхмерная система автоматизированного проектирования и черчения; – CorelDRAW Graphics Suite X7 (64-Bit) - графический редактор; – MATLAB R2016a - пакет прикладных программ для решения задач технических вычислений и одноимённый язык программирования, используемый в этом пакете; – САПР (Система автоматизированного проектирования) - автоматизированная система, реализующая информационную технологию выполнения функций проектирования.
--	--

11. МАТЕРИАЛЬНО-ТЕХНИЧЕСКОЕ ОБЕСПЕЧЕНИЕ УЧЕБНОЙ ПРАКТИКИ

Для проведения исследований, связанных с выполнением задания по практике, а также для организации самостоятельной работы студентам доступно следующее лабораторное оборудование и специализированные кабинеты, соответствующие действующим санитарным и противопожарным нормам, а также требованиям техники безопасности при проведении учебных и научно-производственных работ:

Наименование оборудованных помещений и помещений для самостоятельной работы	Перечень основного оборудования
Лаборатория механики грунтов кафедры гидротехники, теории зданий и сооружений	Мини-«эмпайр» для бурения скважин и отбора проб грунта; коллекция минералов; шкаф вытяжной ЛАБ-1200 ШВТ-Н – 4шт.; рефрактометр ИРФ-454 Б2М – 1 шт; весы аналитические электронные «А&D» GH-300 (320 г; 0,1 г; d = 90 мм)- 2 шт.
Читальные залы Научной библиотеки ДВФУ с открытым доступом к фонду (корпус А - уровень 10)	Моноблок HP ProOne 400 All-in-One 19,5 (1600x900), Core i3-4150T, 4GB DDR3-1600 (1x4GB), 1TB HDD 7200 SATA, DVD+/-RW, GigEth, Wi-Fi, BT, usb kbd/mse, Win7Pro (64-bit)+Win8.1Pro(64-bit), 1-1-1 Wty Скорость доступа в Интернет 500 Мбит/сек.

	Рабочие места для людей с ограниченными возможностями здоровья оснащены дисплеями и принтерами Брайля; оборудованы: портативными устройствами для чтения плоскочечатных текстов, сканирующими и читающими машинами видеоувелечителем с возможностью регуляции цветовых спектров; увеличивающими электронными лупами и ультразвуковыми маркировщиками
Мультимедийная аудитория	проектор 3-chip DLP, 10 600 ANSI-лм, WUXGA 1 920x1 200 (16:10) PT-DZ110XE Panasonic; экран 316x500 см, 16:10 с эл. приводом; крепление настенно-потолочное Elpro Large Electrol Projecta; профессиональная ЖК-панель 47", 500 Кд/м2, Full HD M4716CCBA LG; подсистема видеоисточников документ-камера CP355AF Avervision.

В целях обеспечения специальных условий обучения инвалидов и лиц с ограниченными возможностями здоровья в ДВФУ все здания оборудованы пандусами, лифтами, подъемниками, специализированными местами, оснащенными туалетными комнатами, табличками информационно-навигационной поддержки.

Составители программы:

Руководитель ОП по направлению подготовки «Строительство»,

профиль «Теплогазоснабжение и вентиляция»

доцент, канд. техн. наук

В.П. Черненко

доцент кафедры гидротехники, теории зданий и сооружений

канд. геол.-минерал. наук

Ю.Г. Пискунов

доцент кафедры геологии, геофизики и геоэкологии

канд. геол.- минерал. наук

С.П. Гарбузов

Программа практики обсуждена на заседании кафедры Инженерные системы зданий и сооружений, протокол от «__» _____ 201_ г. № __.



МИНИСТЕРСТВО ОБРАЗОВАНИЯ И НАУКИ РОССИЙСКОЙ ФЕДЕРАЦИИ
Федеральное государственное автономное образовательное учреждение
высшего образования
«Дальневосточный федеральный университет»
(ДФУ)

ИНЖЕНЕРНАЯ ШКОЛА

Отчёт

Попрактике
(вид практики)

Место прохождения практики:
.....

Составил студент группы :
(ФИО).....

Руководители практики
от ДВФУ..... (.....)
от организации. (.....)

г. Владивосток 201 г.

Форма дневника учебной (полевой) практики

Дневник учебной (полевой) практики

Позиция	Дата	Наименование работ, содержание, особенности.	Примечания

Содержание дневника подтверждаю:

Ответственный за практику от предприятия:

..... (должность, ФИО, дата).

Составляется в период прохождения учебной практики.

Оформляется в виде приложения к отчёту. В последний день практики содержание визируется руководителем практики.



Федеральное государственное автономное образовательное учреждение
высшего образования

«Дальневосточный федеральный университет»
(ДФУ)

Инженерная школа
Направление на практику № _____

Студент _____
(ф.и.о.)

обучающийся в группе _____ на _____ курсе Инженерной школы
по направлению подготовки 08.03.01 Строительство
профиль Теплогазоснабжение и вентиляция
направляется на учебную (геологическую) практику на Предприятие

(название организации, адрес, телефон)

Согласно приказу № _____ от « ____ » _____ 20__ года и
договору № _____ от « ____ » _____ 20__ года между ДФУ и Предприятием.

Руководитель ОП

М.П.

_____/ /
подпись ФИО

Администратор ОП

_____/ /
подпись ФИО



Федеральное государственное автономное образовательное учреждение
высшего образования
«Дальневосточный федеральный университет»
(ДФУ)
Инженерная школа

Справка-подтверждение № _____

Студент _____,
(Ф.И.О.)

обучающийся по направлению подготовки 08.03.01 Строительство
профиль _____

прибыл «__» _____ 20__ года

в _____
(название организации, адрес, телефон)

для прохождения _____ практики.

Выбыл «__» _____ 20__ года.

М.П.

Руководитель организации

_____/_____/

подпись

ФИО

